

Общество с ограниченной ответственностью
«КРАСНОКАМСКИЙ РЕМОНТНО - МЕХАНИЧЕСКИЙ ЗАВОД»

K R M Z
i n n o v a t i o n

2021

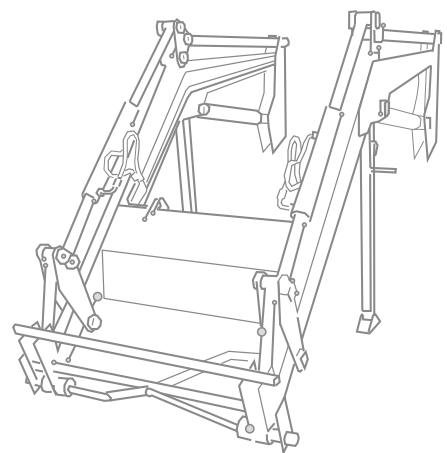

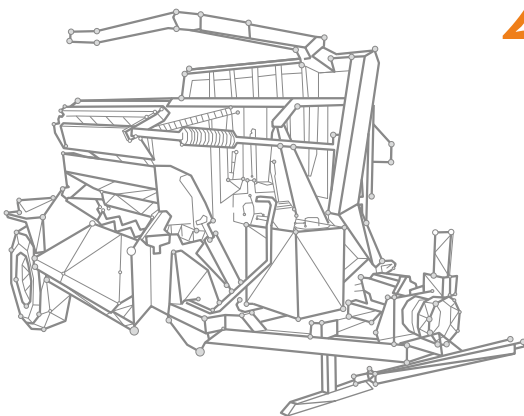

«ПЕРМСКАЯ» ТЕХНОЛОГИЯ ЗАГОТОВКИ СЕНАЖА В ЛИНИЮ



ПРАЙС - ЛИСТ НА СЕЛЬСКОХОЗЯЙСТВЕННУЮ ТЕХНИКУ НА 2021 ГОД Технологические решения заготовки кормов «Сенаж в линию».



Упаковщик рулонов

Цена
руб. с НДС
1 997 000

ЗАГОТОВКА КОРМОВ ДО 3000 ТОНН В СЕЗОН



Упаковщик рулонов



Пресс-подборщики

Цена
руб. с НДС
от **3 590 900**



Упаковщик рулонов



Пресс-подборщики



Резчик рулонов

Цена
руб. с НДС
от **4 756 400**

ЗАГОТОВКА КОРМОВ ДО 6000 ТОНН В СЕЗОН



Упаковщик рулонов



Пресс-подборщики



Пресс-подборщики



Резчик рулонов

Цена
руб. с НДС
от **6 350 300**

ЗАГОТОВКА КОРМОВ ДО 9000 ТОНН В СЕЗОН



Упаковщик рулонов



Пресс-подборщики



Пресс-подборщики



Пресс-подборщики



Резчик рулонов

Цена
руб. с НДС
от **7 944 200**



Пресс-подборщик R12/155 SUPER; R12/2000 SUPER

Оборудование предназначено для подбора и прессования в рулоны скошенной травяной массы (сенаж, сено, солома, лен на паклю) с обвязкой рулонов полипропиленовым шпагатом или сеткой.



1 Камера постоянного объема, формирует высокоплотные рулоны идеальной цилиндрической формы. Имеет увеличенное количество прессующих валов, изготавливаемых из высоколегированной стали: валы и цепи обеспечивают прессование травяной массы повышенной влажности.

2 Плотность прессования контролируется манометром, установленном на прессе. Шпагат (сетка) подается гидромотором и после обвязки обрезается.

3 Дистанционная система управления позволяет управлять пресс-подборщиком из кабины трактора.

4 Выталкиватель рулонов оптимизирует рабочее время, облегчает и ускоряет разгрузку рулонов

5 Ширина захвата подборщика 162 / 185 см и низкий центр тяжести делают оборудование идеальным для работы в труднодоступных районах и на склонах.

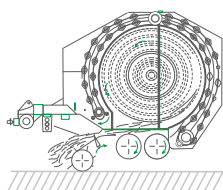

Механизмы упаковщика приводятся в действие двигателем внутреннего сгорания мощностью 13 л.с. Экономия упаковочной пленки в сравнении с индивидуальным упаковщиком рулонов составляет до 60%.

Розничная цена
руб. с НДС

Пресс-подборщик рулонный R12/155 SUPER с прессующим транспортером из высокопрочной стали, расширенной гарантией 24 мес., с централизованной системой смазки, со звуковой системой контроля процесса прессования, с нитеувязочным устройством	1 593 900
Пресс-подборщик рулонный R12/155 SUPER с прессующим транспортером из высокопрочной стали, расширенной гарантией 24 мес., с централизованной системой смазки, со звуковой системой контроля процесса прессования, с сетевязочным устройством	1 724 310
Пресс-подборщик рулонный R12/155 SUPER с прессующим транспортером из высокопрочной стали, расширенной гарантией 24 мес., с централизованной системой смазки, со звуковой системой контроля процесса прессования, с сетевязочным устройством, автоматической смазкой цепей и подшипников	2 028 600
Пресс-подборщик рулонный R12/2000 SUPER с прессующим транспортером из высокопрочной стали, расширенной гарантией 24 мес., с централизованной системой смазки, со звуковой системой контроля процесса прессования, с нитеувязочным устройством	1 799 760
Пресс-подборщик рулонный R12/2000 SUPER с прессующим транспортером из высокопрочной стали, расширенной гарантией 24 мес., с централизованной системой смазки, со звуковой системой контроля процесса прессования, с сетевязочным устройством	1 953 000
Пресс-подборщик рулонный R12/2000 SUPER с прессующим транспортером из высокопрочной стали, расширенной гарантией 24 мес., с централизованной системой смазки, со звуковой системой контроля процесса прессования, с сетевязочным устройством, автоматической смазкой цепей и подшипников	2 270 520



Упаковщик рулонов SPEEDWAY 120

Оборудование предназначено для скоростной упаковки травяной массы в рулонах в специализированную пленку.



1 Каретка снабжена натяжным устройством для плотной обмотки рулонов.

2 Наклонный механизм позволяет быстро переключать упаковщик в транспортное положение и обратно.

3 Двигатель внутреннего сгорания с электрическим стартером обеспечивает автономную работу упаковщика.

4 Стояночный тормоз предотвращает от случайного перемещения.

5 На упаковщике рулонов установлена вся необходимая световая техника, стандартный разъем подключения.



Механизмы упаковщика приводятся в действие двигателем внутреннего сгорания мощностью 13 л.с. Экономия упаковочной пленки в сравнении с индивидуальным упаковщиком рулонов составляет до 60%.

Розничная цена
руб. с НДС

Упаковщик рулонов SW120 с производительностью 80 рулонов/час, с ДВС Honda 13л.с.

1 997 000

Упаковщик рулонов SW120 с производительностью 80 рулонов/час, с ДВС Honda 13л.с. с гидравлическим приводом колес

2 126 880

Резчик рулонов ИРК-01.1

Оборудование предназначено для резки рулонов сенажа, сена или соломы и раздачи корма при движении по кормовому проходу фермы.



1 Толщину резки можно регулировать: 9-15-22см (опционально 5-10-15 см)

2 Усиленная рамная конструкция резчика. На резчики рулона устанавливается вся необходимая световая техника (габариты, стоп-сигнал, поворотник), стандартный разъем подключения. Двухколесная схема с увеличенным диаметром колес.

3 Дополнительный съемный лоток позволяет использовать резчик рулонов в хозяйствах, где установлены высокие кормушки.

4 Переставные колесные ступицы позволяют при необходимости снизить высоту резчика и работать в относительно низких помещениях.

5 Независимая гидравлическая система исключает использование некачественного масла от гидросистемы трактора. Дистанционная система управления позволяет управлять резчиком рулонов из кабины трактора.

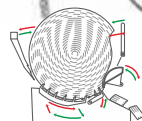

Механизм нарезки-гильотинного типа. Имеет устройство саморазгрузки рулонов и выносной пульт управления рабочими органами резчика. Управление осуществляется дистанционно из кабины трактора. резчик обладает полностью автономной гидросистемой. Уникальная конструкция позволяет загрузить, разрезать и раздавить плотно спрессованный рулон сенажа в считанные минуты.

Розничная цена
руб. с НДС

Резчик рулонов ИРК-01.1 с тросовым управлением, расширенной гарантией 24 мес., с дополнительной системой безопасности, с системой световой сигнализации

1 165 500

Резчик рулонов ИРК-01.1 с тросовым управлением, расширенной гарантией 24 мес., с дополнительной системой безопасности, с системой световой сигнализации с дополнительным гидроцилиндром подъема (грузоподъемность до 1100 кг).

1 266 300



ПРАЙС-ЛИСТ НА НАВЕСНОЕ ОБОРУДОВАНИЕ FRONTLIFT НА 2021 ГОД



Погрузчик фронтальный FRONTLIFT

Оборудование предназначено для транспортировки на незначительные расстояния и погрузки различных грузов в транспортные средства.

1. Жесткая конструкция рамы уменьшает изгибающие усилия в шарнирных соединениях.

Конструкция шарнирных соединений обеспечивает большую площадь контакта, что исключает возможность сминания пальцев и втулок.

2. Применение в погрузчике домкратов позволяет проводить монтаж погрузчика на трактор без использования грузоподъемных приспособлений.

3. Быстросъемное приспособление, фиксирующее рабочие органы, позволяет сократить время на их замену.

ОСНОВНЫЕ ТЕХНИЧЕСКИЕ ХАРАКТЕРИСТИКИ

Наименование	Значение
Тип погрузчика	Навесной
Агрегарируется с тракторами тягового класса 1,4	DEUTZ-FAHR Agrolux 4.80 MT3-80 MT3-82 MT3-892 MT3-920 MT3-952 ЛМЗ (Россия) УТО (Китай)

высота погрузки:

- с ковшом 3,7 м
 - с вилами универсальными 3,7 м
 - с палетными вилами 3,9 м
- максимальный вылет стрелы 2,08 м.

Наименование	Значение
Агрегарируется с тракторами тягового класса 2,0	MT3-1221
Привод	От гидросистемы трактора
Рабочая скорость до, км/ч	6
Номинальная грузоподъемность, т	1,2 1,6
Срок службы погрузчика не менее, лет	7

На предприятии постоянно ведется разработка новых рабочих органов для погрузчика, коробки-противовесы и совершенствование самой конструкции FRONTLIFT.

Гарантийный срок эксплуатации составляет 24 месяца

Розничная цена
руб. с НДС

Погрузчик фронтальный FRONTLIFT-1200	246 500
Погрузчик фронтальный FRONTLIFT M-1200	278 879
Погрузчик фронтальный FRONTLIFT M-1200. EURO	287 000
Погрузчик фронтальный FRONTLIFT-1600	260 700
Погрузчик фронтальный FRONTLIFT M-1600	291 100
Погрузчик фронтальный FRONTLIFT M-1600. EURO	299 600



Розничная цена руб. с НДС

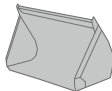
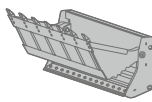
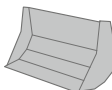
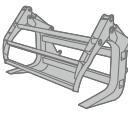
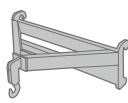
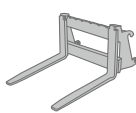

	Ковш КШ-05FL	объем 0,5м ³ ; ширина 1700мм; со съемными зубьями	49 700
	Ковш КШ-05EURO	объем 0,5м ³ ; ширина 1700мм; со съемными зубьями	52 700
	Ковш КШ-06FL	объем 0,6м ³ ; ширина 2000мм	42 900
	Ковш КШ-06EURO	объем 0,6м ³ ; ширина 2000мм	45 900
	Ковш КШ-018FL	объем 0,8м ³ ; ширина 1930мм	45 300
	Ковш КШ-018EURO	объем 0,8м ³ ; ширина 1930мм	48 300
	Ковш КШ-08FL	объем 0,8м ³ ; ширина 1930мм; усиленный; со съемными зубьями	62 100
	Ковш КШ-08EURO	объем 0,8м ³ ; ширина 1930мм; усиленный; со съемными зубьями	65 100
	Ковш КШ-011FL	объем 1,1м ³ ; ширина 2130мм	51 300
	Ковш КШ-011EURO	объем 1,1м ³ ; ширина 2130мм	54 300
	Ковш КШ-11FL	объем 1,1м ³ ; ширина 2130мм; усиленный; со съемными зубьями	69 100
	Ковш КШ-11EURO	объем 1,1м ³ ; ширина 2130мм; усиленный; со съемными зубьями	72 100
	Ковш челюстной КШЧ-07FL	объем 0,7м ³ ; со съемными зубьями	182 500
	Ковш челюстной КШЧ-07EURO	объем 0,7м ³ ; со съемными зубьями	185 500
	Отвал бульдозерный с гидроповоротом ОБ2-22FL	ширина 2200 мм	117 600
	Отвал бульдозерный с гидроповоротом ОБ2-22EURO	ширина 2200 мм	120 600
	Бревнозахват БЗ-081FL	ширина 1300 мм	71 500
	Бревнозахват БЗ-081EURO	ширина 1300 мм	74 500
	Грузоподъемное устройство ГПУ-081FL	грузоподъемность 1200 кг	20 600
	Грузоподъемное устройство ГПУ-081EURO	грузоподъемность 1200 кг	23 600
	Вилы паллетные ВП-08FL	ширина до 1200 мм	53 500
	Вилы паллетные ВП-08EURO	ширина до 1200 мм	56 000

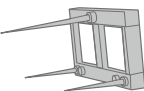
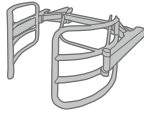

Розничная цена руб. с НДС

	Вилы двузубые ВЛ1-081FL	ширина до 1100 мм	45 000
	Вилы двузубые ВЛ1-081EURO	ширина до 1100 мм	48 000
	Вилы трехзубые ВЛ3-081FL	ширина до 1100 мм	45 000
	Вилы трехзубые ВЛ3-081EURO	ширина до 1100 мм	48 000
	Вилы универсальные BCX-1250FL	7 зубьев; ширина 1250 мм	70 000
	Вилы универсальные BCX-1250EURO	7 зубьев; ширина 1250 мм	73 000
	Вилы универсальные BCX-1500FL	8 зубьев; ширина 1500 мм	75 800
	Вилы универсальные BCX-1500EURO	8 зубьев; ширина 1500 мм	78 800
	Вилы универсальные BCX-1750FL	10 зубьев; ширина 1750 мм	85 000
	Вилы универсальные BCX-1750EURO	10 зубьев; ширина 1750 мм	88 000
	Вилы универсальные BCX-2000FL	11 зубьев; ширина 2000 мм	91 500
	Вилы универсальные BCX-2000EURO	11 зубьев; ширина 2000 мм	94 500
	Вилы сельскохозяйственные ТДВ-5007FL	ширина 1670 мм	164 500
	Вилы сельскохозяйственные ТДВ-5007EURO	ширина 1670 мм	167 500
	Вилы сельскохозяйственные с ковшом ТДВ-5010FL	ширина 1670 мм	164 500
	Вилы сельскохозяйственные с ковшом ТДВ-5010EURO	ширина 1670 мм	167 500
	Кантователь навесной рулонный КНР-1500FL	диаметр рулона до 1,5 м	122 000
	Кантователь навесной рулонный КНР-1500EURO	диаметр рулона до 1,5 м	125 000
	Кантователь навесной рулонный КНР-2100FL	диаметр рулона до 1,8 м	145 000
	Резчик силоса (Аллигатор) АЛ-2FL	объем 0,6 м ³ ; ширина 1200 мм	257 000
	Резчик силоса (Аллигатор) АЛ-2EURO	объем 0,6 м ³ ; ширина 1200 мм	260 000

ДОПОЛНИТЕЛЬНОЕ ОБОРУДОВАНИЕ

	Домкраты (комплект 2шт)	12 500		Джойстик двухкоординатный	52 000
	Переходники (комплект 2шт)	7 000		Джойстик трехкоординатный	65 000
	Третья линия гидравлики	8 500		Короб противовеса к трактору DEUTZ-FAHR Agrolux 4.80	46 600



SENAZH.ONLINE

☎ +7 (342) 255-40-51

✉ agro@krmz.info

📍 617060, Россия, Пермский край,
г. Краснокамск, ул. Трубная, 4

«Пермская» технология заготовки сенажа в линию

Телефон горячей линии:

8-800-500-79-17

